

Specifikationer, konstruktionsdata och illustrationer i denna publikation är inte bindande. Vi förbehåller oss rätten att göra ändringar utan föregående meddelande.

The specifications, constructional data and illustrations contained in this publication are not binding. We reserve us the right to make alterations without prior notification.

De specificaties, constructiegegevens en afbeeldingen in deze uitgave zijn niet bindend. We behouden ons het recht voor om wijzigingen aan te brengen zonder voorafgaande kennisgeving.

Husvagnsspegel .....	2
Caravan mirror .....	5
Caravanspiegel .....	8

## Ditsättning

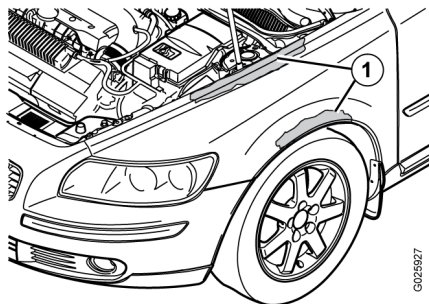

- Öppna motorhuv. Rengör ytorna (1) noggrant.

### För bilar med höger- respektive vänsterbackspegel.

- Kontrollera vilken spegel som skall sitta på höger respektive vänster sida av bilen. Den längre av de två övre fästarmarna skall sitta längst fram.

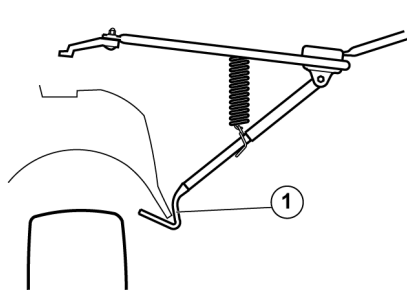

- Haka fast den undre fästarmen (1) runt kanten på hjulhuset.

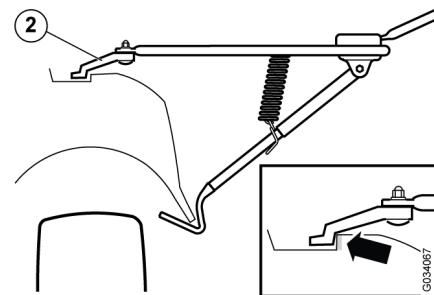

- Haka därefter fast de båda övre fästarmarna (2) på skärmkanten intill motorrummet, genom att ta tag i de övre fästarmarna och dra upp dem mot ovankanten av skärmen.
- Gör samma sak på bilens andra sida.

Gäller första gången husvagnsspeglarna används

- Justera vinkeln och fjäderns spännkraft enligt avsnittet **Inställningar**.

**i** VIKTIGT

Husvagnsspeglarna skall alltid justeras så att optimal inställning erhålls utifrån rådande förhållanden.

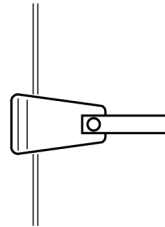

G00255930

- Kontrollera att fästena sitter parallellt med skärmkanten så att de inte kläms när motorhuvven stängs.
- Stäng motorhuvven försiktigt så att inte fästen eller huvkant skadas.

**i** VIKTIGT

Var försiktig så att inte lacken repas.

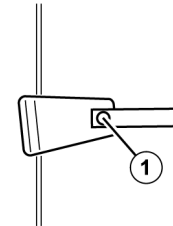

G0030284

- Kontrollera att backspegeln sitter fast. Finns det glapp mellan skärmkant och huvkant lossas fästmuttrarna (1). Snedställ fästena, med motorhuvven stängd, så att de nuddar både skärmkant och huvkant på samma gång. Skruva därefter åt muttrarna igen.

## Inställningar

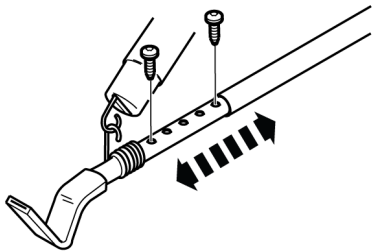

GO25534

### **i** VIKTIGT

Speglarna skall alltid justeras så att optimal inställning erhålls utifrån rådande förhållanden.

Följ gällande föreskrifter och lagar.

Tänk på att hela ekipaget blir bredare när du använder husvagnsspeglarna.

Ta bort husvagnsspeglarna när du inte längre använder dem.

- Lossa de två skruvarna.
- Fäst skruvarna för att justera fästarmen. Den första skruven spänner fjädern, den andra bestämmer fästarmens vinkel.

## Justering av spegelglas

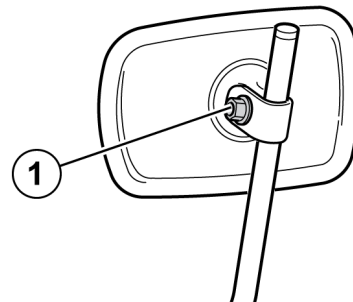

GO25532

- Ställ in spegelglaset i höjdlöd med justermuttern (1).
- Spegelglaset kan vridas till upprätt eller liggande position.

## Installing

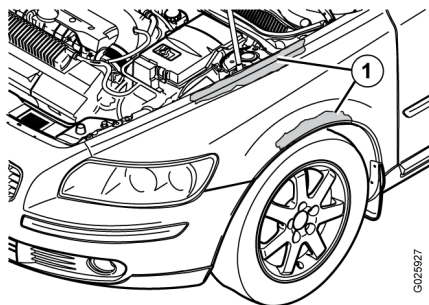

- Open the bonnet. Clean the surfaces (1) thoroughly.

**For cars with right-hand, respectively, left-hand mirrors.**

- Check which mirror is to be installed on the left and right-hand side of the car. The longer of the two upper mounting arms must be positioned at the front.

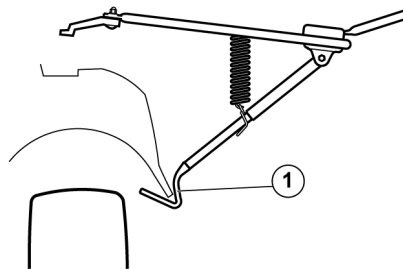

- Hook the lower mounting arm (1) around the edge of the wheel housing.

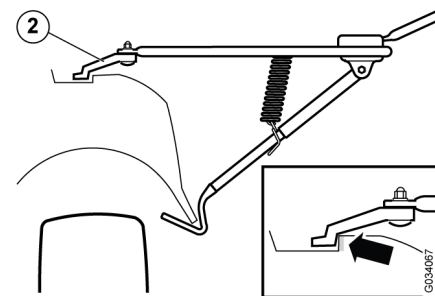

- Then hook both the mounting arms (2) onto the wing edge inside the engine compartment; grasp both the upper mounting arms and pull them up towards the upper edge of the wing.
- Carry out the same on the other side of the car.

## Installing

### Applies when using the caravan mirror for the first time

- Adjust the angle and the tension of the spring according to section **Settings**.

#### CAUTION

The caravan mirrors must always be adjusted so that optimal settings are obtained based on prevailing conditions.

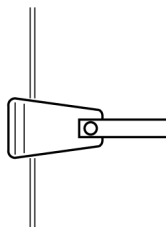

G0025930

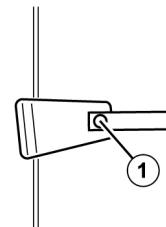

G0030284

- Check that the mountings are parallel with the edge of the wing so that they are not trapped when the bonnet is closed.
- Close the bonnet carefully to prevent damaging the mountings or bonnet edge.

#### CAUTION

Take care not to scratch the paintwork.

- Check that the rearview mirror is fitted securely. If there is play between the edge of the wing and the edge of the bonnet then loosen the retaining nuts (1). Turn the brackets, with the bonnet closed, so that they touch both the edge of the wing and the edge of the bonnet at the same time. Then tighten the nuts again.



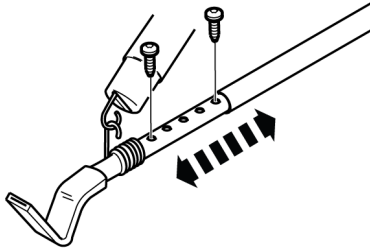

G025634

- Slacken off the two nuts.
- Secure the screws to adjust the mounting arm. The first screw tensions the spring, the other determines the angle of the mounting arm.

### **i** CAUTION

The mirrors must always be adjusted so that optimal settings are obtained based on prevailing conditions.

Follow the applicable regulations and laws.

Remember that the vehicle as a whole will be wider when you use the caravan mirrors.

Remove the caravan mirrors when not in use.

### Adjusting mirror glass

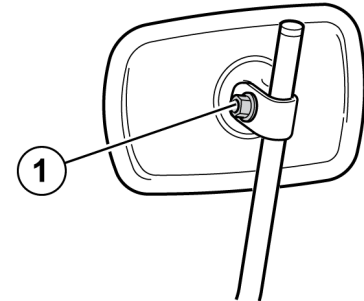

G025632

- Vertically adjust the mirror glass using the adjustment nut (1).
- The mirror glass can be turned vertical or horizontal position.

## Monteren

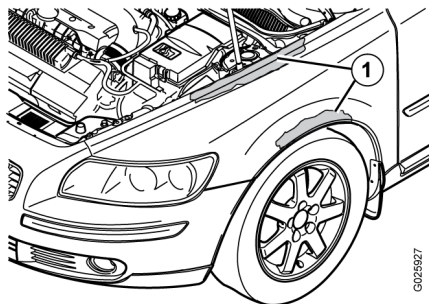

- Open de motorkap. Reinig de vlakken (1) zorgvuldig.

### Voor auto's met een caravanspiegel rechts resp. links.

- Controleer welke spiegel aan de linker- resp. rechterkant van de auto moet komen. De langste van de twee bovenste bevestigingsarmen moet het verst naar voren zitten.

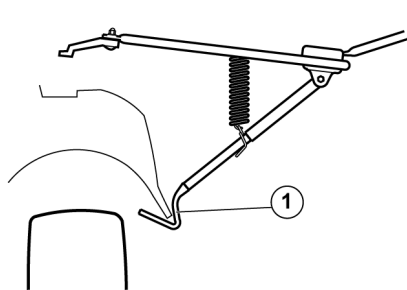

- Haak de onderste bevestigingsarm (1) rond de rand op de wielkast vast.

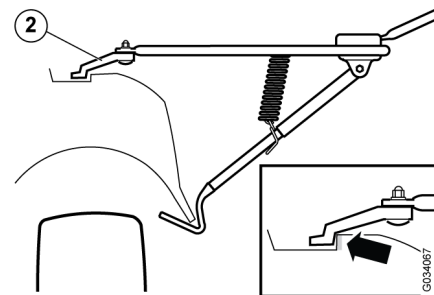

- Haak daarna de beide bovenste bevestigingsarmen (2) op de spatbordrand naast het motorcompartiment vast. Pak hiervoor de bovenste bevestigingsarmen beet en trek ze naar de bovenkant van het spatbord.
- Doe hetzelfde aan de andere kant van de auto.

Geldt wanneer de caravanspiegels voor het eerst worden gebruikt

- Stel de hoek en de spankracht van de veer af, zie het gedeelte **Instellingen**.

### BELANGRIJK

De caravanspiegels moeten altijd optimaal en op basis van de heersende omstandigheden worden ingesteld.

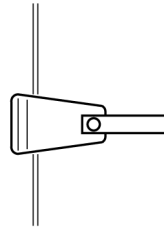

G0025930

- Controleer of de bevestigingen parallel aan de spatbordrand zitten, zodat ze niet bekneld raken als de motorkap wordt gesloten.
- Sluit de motorkap voorzichtig, zodat de bevestigingen of de rand van de motorkap niet beschadigd raken.

### BELANGRIJK

Ga voorzichtig te werk om krassen in de lak te voorkomen.

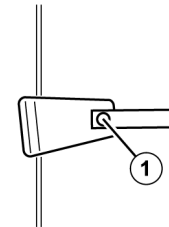

G0030284

- Controleer of de caravanspiegel vastzit. Als er speling zit tussen de spatbordrand en de rand van de motorkap, moeten de bevestigingsmoeren (1) worden losgedraaid. Zet de bevestigingen schuin met de motorkap gesloten, zodat ze zowel tegen de spatbordrand als tegen de rand van de motorkap aankomen. Draai de moeren vervolgens weer vast.

## Instellingen

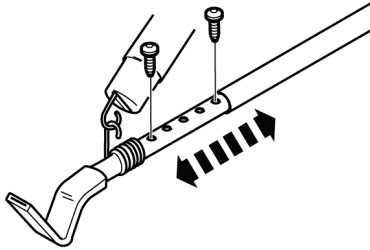

GO25534

- Maak de twee schroeven los.
- Draai de schroeven vast om de bevestigingsarm af te stellen. De eerste schroef spant de veer, de tweede bepaalt de hoek van de bevestigingsarm.



### BELANGRIJK

De spiegels moeten altijd optimaal en op basis van de heersende omstandigheden worden ingesteld.

Volg de van toepassing zijnde voorschriften en wetten.

Denk eraan dat uw voertuig breder wordt als u de caravanspiegels gebruikt.

Verwijder de caravanspiegels als u ze niet gebruikt.

## Spiegelglas afstellen

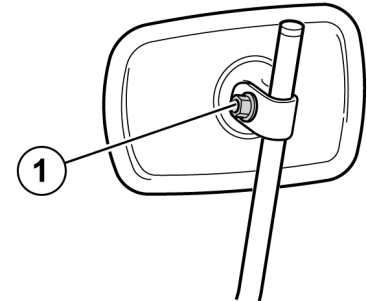

GO25532

- Stel het spiegelglas met de stelmoer (1) verticaal af.
- Het spiegelglas kan naar rechtopstaande of liggende positie worden gedraaid.